

БАРЬЕР
BWT ФИЛЬТРЫ ДЛЯ ВОДЫ

ЭКСПЕРТ ОСМО

BWT ВЕДУЩАЯ АВСТРИЙСКАЯ КОМПАНИЯ, ЛИДЕР
В ЕВРОПЕ В ОБЛАСТИ ТЕХНОЛОГИЙ ОЧИСТКИ ВОДЫ

БАРЬЕР
BWT ФИЛЬТРЫ ДЛЯ ВОДЫ
ЭКСПЕРТ ОСМО

РУКОВОДСТВО
ПО ЭКСПЛУАТАЦИИ
ВОДООЧИСТИТЕЛЯ

БАРЬЕР
ЭКСПЕРТ ОСМО

ВВЕДЕНИЕ

БЛАГОДАРИМ ВАС ЗА ПОКУПКУ «БАРЬЕР ЭКСПЕРТ ОСМО».

Чтобы ознакомиться со всеми функциональными возможностями водоочистителя, внимательно прочитайте данное руководство и сохраните его для обращения к нему в дальнейшем. Мы надеемся, что наши технологические достижения полностью отвечают вашим запросам.

При правильной эксплуатации Вы будете получать чистую, вкусную воду на протяжении многих лет. Пожалуйста, сохраняйте данное руководство до конца эксплуатации водоочистителя.



БАРЬЕР – выбор российских потребителей, марка, по праву удостоенная звания «Марка №1 в России» среди фильтров для очистки воды.



Система менеджмента качества АО «БВТ БАРЬЕР РУС» сертифицирована на соответствии международному стандарту ИСО 9001:2008.

*Member,
Water Quality
Association*

Членство в международной организации Water Quality Association с 2000 года подтверждает приверженность компании АО «БВТ БАРЬЕР РУС» высочайшим стандартам качества выпускаемой продукции.



Сертификат соответствия техническому регламенту Таможенного союза подтверждает, что товар соответствует установленным в Таможенном союзе требованиям к безопасности продукции.

ВНИМАНИЕ!

При замене используйте только оригинальные фильтроэлементы, указанные в данном руководстве. Несоблюдение этого требования может привести к изменениям функциональных возможностей и технических характеристик водоочистителя.

НАЗНАЧЕНИЕ ВОДООЧИСТИТЕЛЯ

Водоочиститель «БАРЬЕР Эксперт Осмо» предназначен для глубокой доочистки питьевой воды централизованных источников водоснабжения от большинства содержащихся в ней вредных веществ. Основной элемент водоочистителя, обратноосмотическая мембрана очищает воду от примесей на молекулярном уровне, пропуская ее под давлением через мельчайшие поры. Для того чтобы загрязнения не закупоривали поры, в процессе фильтрации вдоль поверхности мембраны с высокой скоростью течет поток воды, смывая загрязнения в дренаж. Для увеличения срока службы обратноосмотической мембраны в водоочистителе установлены три ступени предварительной очистки. Активированный уголь 5-й ступени очистки служит дополнительной гарантией безупречной чистоты и вкуса полученной питьевой воды.

Для преодоления гидравлического сопротивления мембраны требуется высокое давление воды на входе в водоочиститель. Для работы водоочистителя при низком давлении воды в системе водоснабжения предусмотрено отдельное устройство – комплект повышения давления «БАРЬЕР Booster».

Стабильная и эффективная очистка в бытовых условиях от таких трудноудаляемых примесей, как нитраты, нитриты, фтор и соли жесткости, возможна только при использовании обратноосмотической мембраны.

В комплектацию водоочистителя входит все необходимое для быстрой установки и начала работы.

«БАРЬЕР Эксперт Осмо» высоконадежен и способен работать 24 часа в сутки.

ВНИМАНИЕ!

Несмотря на то, что обратноосмотическая мембрана способна задерживать бактерии и вирусы, в процессе очистки не происходит обеззараживание или дезинфекция исходной воды.

Во избежание биологического обрастания фильтроэлементов предварительной очистки, не используйте водоочиститель для очистки воды, небезопасной в микробиологическом отношении.

КОМПЛЕКТАЦИЯ ВОДООЧИСТИТЕЛЯ

1	Водоочиститель в сборе	1 шт.
2	Сменный модуль обратноосмотической мембраны	1 шт.
3	Накопительная емкость	1 шт.
4	Кран накопительной емкости	1 шт.
5	Шаровой вентиль для подключения к водопроводу	1 шт.
6	Кран для чистой воды с прокладками, шайбами, гайкой и фитингом	1 шт.
7	Дренажный хомут с прокладкой	1 шт.
Соединительные пластиковые трубки:		
8	Синяя	1,5 м
9	Чёрная	1,5 м
10	Красная	1,5 м
11	Белая	1,5 м
12	Угловой фитинг	4 шт.
13	Вильчатый пластиковый ключ для замены мембраны и постфильтра	1 шт.
14	Руководство по эксплуатации	1 шт.

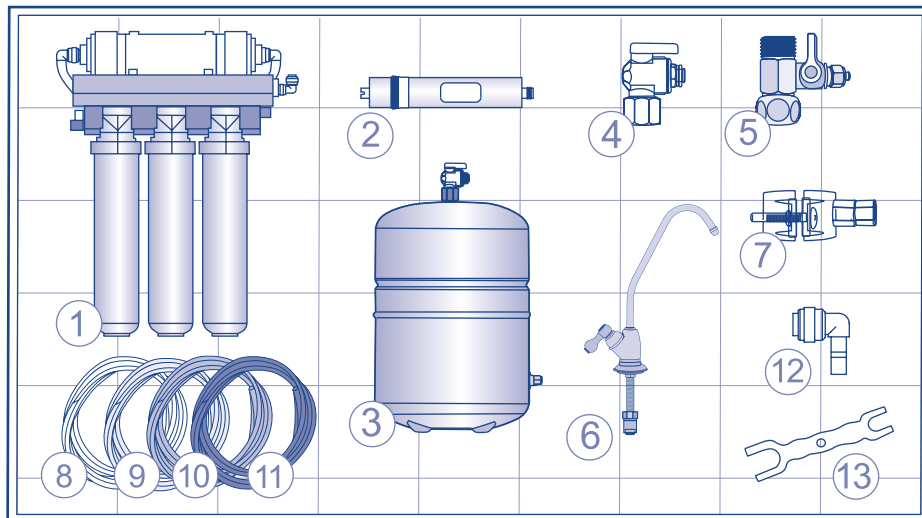

ТЕХНИЧЕСКИЕ ХАРАКТЕРИСТИКИ

1	Количество ступеней очистки	5
2	Максимально допустимое давление на входе (атм)	7
3	Рабочее давление воды (атм)	от 3 до 7,0
4	Температура исходной воды (°C)	от +5 до +35
5	Производительность водоочистителя при температуре воды +20 °C (л/сутки) и рабочем давлении 5 атм:	не менее 288
6	Время заполнения накопительной емкости при рабочем давлении 5 атм и температуре воды 20 °C (час)	не более 1*
7	Расход воды на промывку мембраны при заполнении накопительной емкости (л/мин)	не более 0,4
8	Расход из крана для чистой воды (л/мин)	не менее 1,0**
9	Объем накопительной емкости (л)	8,0***
10	Ресурс комплекта фильтроэлементов (л)	5000****
Габаритные размеры:		
11	Водоочиститель: (ВхШхГ, мм)	466x346x147
12	Накопительная емкость (диаметр x В, мм)	230x392
13	Вес брутто:	не более 8

* время заполнения накопительной емкости указано для нового комплекта фильтроэлементов и может увеличиться к концу ресурса, а также при снижении давления и температуры воды.

** при полностью заполненной емкости расход может достигать 3-5 л/мин.

*** наполняемость накопительной емкости зависит от давления воды на входе и степени загрязненности фильтроэлементов. При давлении до 4 атм наполняемость – 50% от указанного объема.

**** ресурс может отличаться от указанного в зависимости от степени загрязнения исходной воды. Основные требования к исходной воде приведены в следующем разделе.

ОСНОВНЫЕ ТРЕБОВАНИЯ К ИСХОДНОЙ ВОДЕ

1	Водородный показатель pH	не менее 7
2	Общая минерализация (сухой остаток) (мг/л)	не более 2000
3	Жесткость (общая) (мг-экв/л)	не более 7
4	Мутность (мг/л)	не более 1,5
5	Железо (суммарно) (мг/л)	не более 0,6
6	Марганец (мг/л)	не более 0,1
7	Нитраты (мг/л)	не более 90
8	Хлориды (мг/л)	не более 400
9	Сульфаты (мг/л)	не более 500
10	Сероводород (водорода сульфид) (мг/л)	не более 0,003
11	Общее микробное число (ед.кол./мл)	не более 50
12	Общие колиформные бактерии (ед./100мл)	отсутствие

ВНИМАНИЕ!

Водоочиститель предназначен для доочистки питьевой водопроводной воды из систем централизованного водоснабжения. При установке водоочистителя вне систем централизованного водоснабжения (загородные дома, коттеджи) рекомендуется предварительно сделать анализ исходной воды. При несоответствии результатов анализа указанным параметрам необходимо связаться по телефону горячей линии со специалистами «БАРЬЕР Профессиональные решения» либо оставить заявку через интернет для консультации и подбора дополнительной системы водоподготовки

СТУПЕНИ ОЧИСТКИ ВОДООЧИСТИТЕЛЯ

[5] СТУПЕНЬ
«БАРЬЕР Эксперт Постфильтр»
Кондиционирование воды. Содержит уголь, обработанный ионами серебра. Дополнительная очистка воды после накопительной емкости. Устраняет неприятные запахи и привкусы.

[4] СТУПЕНЬ
«БАРЬЕР ЭКСПЕРТ ОСМО»
Мембрана обратного осмоса. Удаляет практически все органические загрязнители, соли жесткости, ионы тяжелых и токсичных металлов. Материал, из которого изготовлена мембрана, - тонкопленочный полиамидный композит с порами диаметром 0,0001 мкм. Диаметр пор настолько мал, что они пропускают только молекулы воды, а примеси смываются в дренаж. Для сравнения, диаметр отверстий мембраны в 200 раз меньше размера вирусов и в 4000 раз - бактерий.

[3] СТУПЕНЬ
«БАРЬЕР ЭКСПЕРТ МЕХАНИКА 1 МКМ»
Финишная механическая очистка. Удаляет мелкодисперсные взвеси и угольную пыль до 1 мкм для защиты мембраны от механических нагрузок. Продлевает срок службы фильтроэлемента 4-й ступени.

[2] СТУПЕНЬ
«БАРЬЕР ЭКСПЕРТ КАРБОН +»
Очистка воды от хлора и его соединений для защиты мембраны и продления ее срока службы. Достигается за счет сбалансированной смеси фильтрующих элементов. Сорбционные свойства сохраняются на протяжении всего ресурса фильтроэлемента.

[1] СТУПЕНЬ
«БАРЬЕР Эксперт Механика 5 мкм»
Фильтроэлемент предварительной очистки. Плотная структура фильтрующего материала позволяет задерживать механические загрязнения размером до 5 мкм. Эффективная очистка от песка, мелкодисперсных взвесей, окислы, ржавчины и т.д.

СХЕМА ПОДКЛЮЧЕНИЯ ВОДООЧИСТИТЕЛЯ

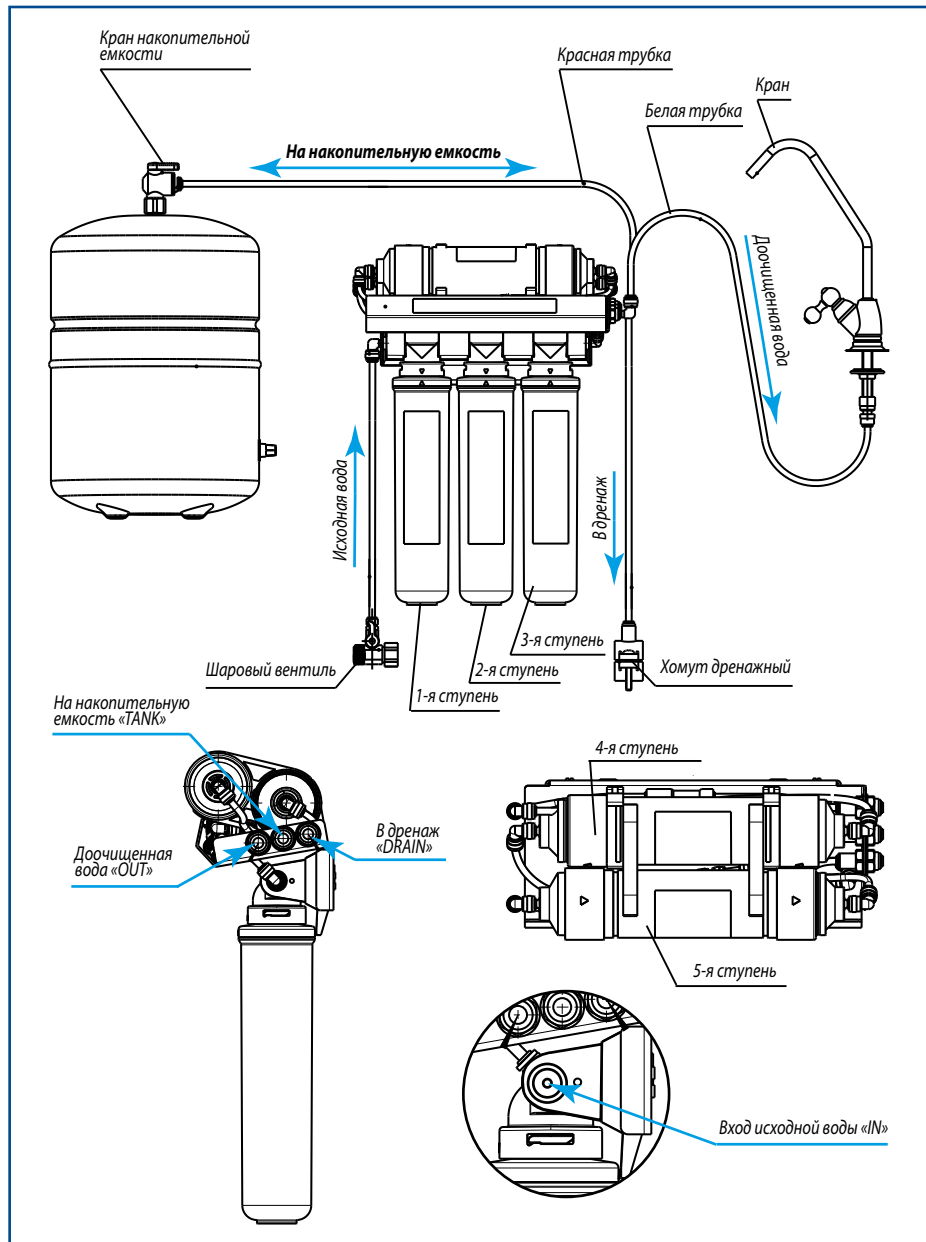

ПОРЯДОК УСТАНОВКИ ВОДООЧИСТИТЕЛЯ

ВНИМАНИЕ!

Работы, проводимые с водопроводом, должны выполняться квалифицированным специалистом. В случае самостоятельного подключения необходимо ознакомиться с действующими правилами и придерживаться их. Рекомендуется выполнять работы, связанные с подключением к водопроводу, присоединением трубок, установкой фитингов и заменой фильтроэлементов, чистыми руками.

Перед установкой внимательно прочтите данное руководство, ознакомьтесь со схемой подключения водоочистителя и проверьте комплектность. Предварительно определите место установки водоочистителя, накопительной емкости и крана для чистой воды для обеспечения удобства ежедневного использования и возможности замены фильтроэлементов.

При установке водоочистителя обратите внимание на то, чтобы водоочиститель, накопительная емкость и соединительные трубки не соприкасались с горячими трубами.

ВНИМАНИЕ!

Перед началом установки водоочистителя перекройте вентиль водопроводной холодной воды, а затем откройте кран холодной воды на смесителе, чтобы сбросить давление в трубе.

1. Работа с быстроразъемными фитингами.

Все соединения в водоочистителе и с его компонентами выполняются через быстроразъемные фитинги и пластиковые трубки. Быстроразъемный фитинг состоит из трех основных деталей: корпуса, зажимной цанги, уплотнительного кольца.

Для соединения пластиковой трубки с фитингом достаточно вставить трубку на 15-17 мм в фитинг. Для извлечения трубки из фитинга необходимо указательным пальцем

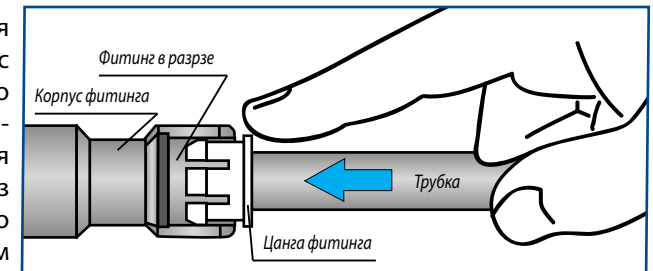

прижать цангу к корпусу фитинга. Затем, придерживая цангу, другой рукой потянуть за трубку.

Как правило, при этом не требуется прилагать усилий. Если трубка не выходит из фитинга, не пытайтесь извлечь трубку, прилагая большие усилия. Это приведет к поломке фитинга и /или разрыву трубки. **Проконсультируйтесь со специалистом горячей линии БАРЬЕР.**

2. Установка крана для чистой воды.

Выберите место для установки крана таким образом, чтобы им было удобно пользоваться и оставалось достаточно места под мойкой для крепления и подключения крана.

Просверлите отверстие диаметром 12 мм. Установите кран, как показано на рисунке. Затяните гайку.

Навинтите рукой прямой фитинг. Установите один конец БЕЛОЙ пластиковой трубки в фитинг.

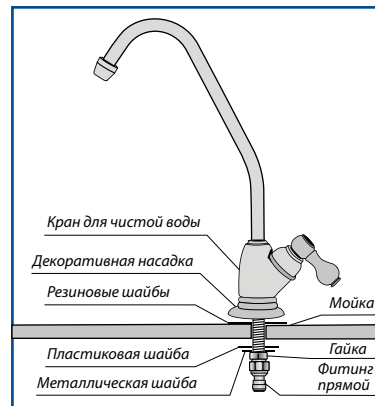

3. Подключение к водопроводу.

Убедитесь, что перекрыт кран холодной воды на входе в квартиру. Отсоедините от водопроводной трубы подводку холодной воды к кухонному смесителю. Наверните на водопроводную трубу гайку шарового вентиля.

Зафиксируйте шаровой вентиль в положении, наиболее удобном для присоединения пластиковой трубки и перекрытия крана. Затяните гайку до момента, когда шаровой вентиль нельзя будет повернуть вокруг оси трубы. Наверните подводку на шаровой вентиль.

Отверните от крана гайку для пластиковой трубки. Наденьте гайку на СИНЮЮ пластиковую трубку. С усилием натяните пластиковую трубку на шаровой вентиль и затяните гайку.

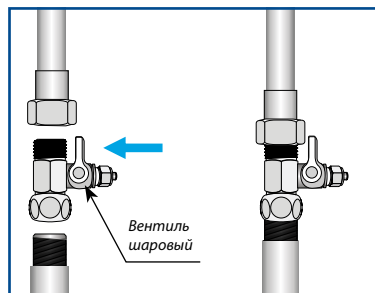

4. Установка дренажного хомута.

Просверлите в сливной трубе отверстие диаметром 8 мм. Проверьте наличие

уплотнения на внутренней стороне скобы дренажного хомута. Закрепите скобу с уплотнением таким образом, чтобы отверстие в сливной трубе совпало с отверстием хомута. Установите вторую скобу и равномерно затяните крепежные болты так, чтобы две скобы располагались параллельно друг другу.

Установите один конец ЧЕРНОЙ пластиковой трубки в фитинг дренажного хомута.

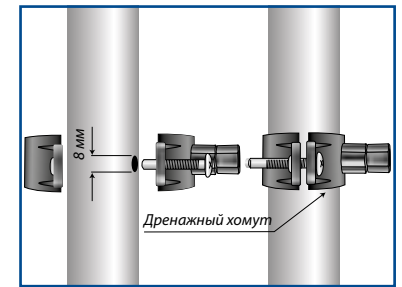

ВНИМАНИЕ!

Участок трубы, в который входит дренажная трубка, не должен быть заполнен водой. Поэтому устанавливать дренажный хомут необходимо на вертикальной части сливной трубы до сифона. Если установка до сифона невозможна, то обратитесь к специалисту для доработки сливной системы.

5. Установите кран накопительной емкости.

Снимите защитный пластиковый колпачок с резьбы в верхней части накопительной емкости.

Оберните резьбу 2-3 раза уплотнительной лентой ФУМ (или иным уплотняющим материалом).

Рукой наверните кран накопительной емкости до упора. Слегка подтяните разводным ключом. Не прилагайте больших усилий, чтобы не повредить кран. Установите один конец КРАСНОЙ пластиковой трубки в фитинг крана накопительной емкости.

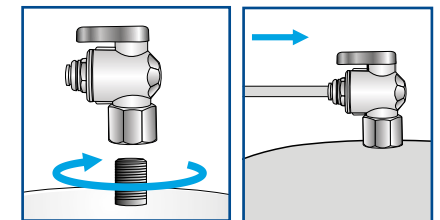

ВНИМАНИЕ!

В нижней части накопительной емкости располагается сервисный воздушный клапан. Не используйте его, если накопительная емкость исправна и без консультации со специалистом (см. список неисправностей и способы их устранения).

7. Установка водоочистителя и накопительной емкости.

Установите водоочиститель и накопительную емкость таким образом, чтобы они не закрывали доступ к шаровому вентилю и другим коммуникациям, и при этом обеспечивалась возможность осмотра, демонтажа фильтра для замены фильтроэлементов.

Выберите место под мойкой для подвеса фильтра. Наклейте наклейку-шаблон на выбранное место подвеса фильтра так, чтобы расстояние от нижнего края наклейки до поверхности под фильтром было не менее 32 см. Вкрутите саморезы в указанные на шаблоне точки.

Проложите соединительные трубки от шарового вентиля, крана чистой воды, дренажного хомута и накопительной емкости к водоочистителю таким образом, чтобы отсутствовали перегибы, сильное натяжение и соприкосновение с трубами отопления и горячей воды.

При необходимости аккуратно отрежьте излишки пластиковых трубок строительным ножом. Срез должен быть перпендикулярен трубке, без замятий и заусенцев.

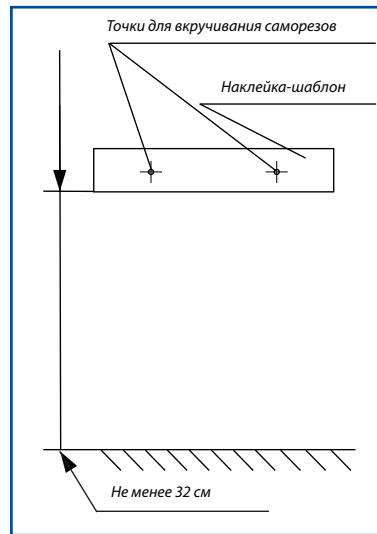

ВНИМАНИЕ!

При извлечении транспортных заглушек вы можете воспользоваться специальным вильчатым ключом, который находится в комплекте. Заглушка должна извлекаться без дополнительных усилий. Руководствуйтесь разделом «Работа с быстросъемными фитингами».

Извлеките транспортную заглушку синего цвета с надписью «IN». Вставьте свободный конец СИНЕЙ пластиковой трубки во входной фитинг водоочистителя. Для удобства подключения можно воспользоваться угловым фитингом (в комплекте).

Извлеките транспортную заглушку красного цвета с надписью «TANK». Вставьте

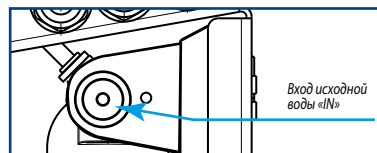

свободный конец КРАСНОЙ пластиковой трубки во входной фитинг водоочистителя. Для удобства можно воспользоваться угловым фитингом (в комплекте).

Извлеките транспортную заглушку черного цвета с надписью «DRAIN». Вставьте свободный конец ЧЕРНОЙ пластиковой трубки в фитинг водоочистителя. Для удобства можно воспользоваться угловым фитингом (в комплекте).

Извлеките транспортную заглушку белого цвета с надписью «OUT». Вставьте свободный конец БЕЛОЙ пластиковой трубки в фитинг. Для удобства можно воспользоваться угловым фитингом (в комплекте).

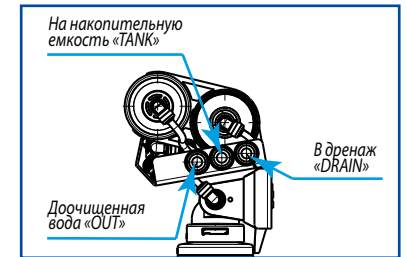

8. Проверка и начало работы водоочистителя.

- Откройте кран чистой воды. Закройте кран накопительной емкости.
- Откройте вентиль холодной воды на входе в квартиру.
- Подайте воду на водоочиститель, открыв шаровой вентиль на водопроводной трубе.
- Подождите несколько минут, пока из крана для чистой воды не начнет течь вода, в это время из крана чистой воды будет выходить воздух.

Поскольку кран накопительной емкости перекрыт, скорость потока воды на данном этапе, будет невысокой. Данное действие необходимо для промывки системы.

- Для полного вытеснения воздуха из водоочистителя дайте ему поработать в течение 5-10 минут.
- Перекройте кран для чистой воды.
- При правильном подключении водоочистителя и достаточном давлении воды на входе, через несколько минут прекратится поступление воды в дренаж.
- Выдержите водоочиститель под давлением в течение 10–15 минут, убедитесь в отсутствии протечек в системе.
- Откройте кран накопительной емкости.
- После того как накопительная емкость заполнится (прекратится поступление воды в дренаж), откройте кран для чистой воды и слейте всю воду.
- Повторно заполните и слейте накопительную емкость.

ВНИМАНИЕ!

Не употребляйте в питьевых целях воду, которая была получена при двух первых наполнениях емкости, так как при этом осуществляется промывка системы от консервирующих веществ. Во время первой недели эксплуатации ежедневно проверяйте водоочиститель на предмет протечек. В первые несколько недель работы водоочистителя в воде могут появляться мелкие пузырьки воздуха. Это абсолютно безопасно и не является неисправностью фильтра.

ЗАМЕНА ФИЛЬТРОЭЛЕМЕНТОВ

Ресурс фильтроэлементов рассчитан на основании испытаний на различных модельных растворах и подобран таким образом, чтобы на всем протяжении было обеспечено безукоризненное качество очищенной воды. Однако качество исходной воды (загрязнение нерастворимыми частицами, концентрация органических и неорганических вредных примесей, жесткость воды и т.д.) в различных регионах может изменяться в широких пределах.

Наибольшую нагрузку испытывают фильтроэлементы ступеней предварительной очистки (с первой по третью ступень). При наличии в воде повышенного содержания механических нерастворимых примесей и соединений железа фильтроэлементы предварительной очистки интенсивно загрязняются.

При повышенной жесткости исходной воды (более 7 мг-экв/л) и концентрации железа более 3 ПДК ресурс и производительность обратноосмотической мембраны существенно снижается.

Основным признаком, по которому определяется необходимость замены фильтроэлементов, является снижение производительности водоочистителя (накопительная емкость не заполняется или заполняется не полностью, увеличилось время ее заполнения).

Для определения рекомендуемой периодичности замены фильтроэлементов воспользуйтесь таблицей

Степень очистки	Рекомендуемая периодичность замены (месяцев)	Максимальный срок службы (месяцев)
1-я: Барьер Эксперт Механика 5 мкм	3 - 6	12
2-я Барьер Эксперт Карбон +	5 - 6	12
3-я: Барьер Эксперт Механика 1 мкм	3 - 6	12
4-я: Барьер Эксперт Осмо	12 - 18	24
5-я: Барьер Эксперт Постфильтр	12	12

Данные по периодичности замены приведены в таблице исходя из среднесуточного потребления воды (15 литров) и качества исходной воды, отвечающей показателям из раздела «ОСНОВНЫЕ ТРЕБОВАНИЯ К ИСХОДНОЙ ВОДЕ». В том случае, если показатели будут хуже, фильтроэлементы рекомендуется менять чаще.

ВНИМАНИЕ!

Рекомендуется проводить замену фильтроэлементов ступеней предварительной очистки одновременно.

1. Замена фильтроэлементов предварительной очистки

- Закройте шаровой вентиль на входе в водоочиститель.
- Закройте кран накопительной емкости.
- Откройте кран для чистой воды, чтобы сбросить давление, затем закройте кран.

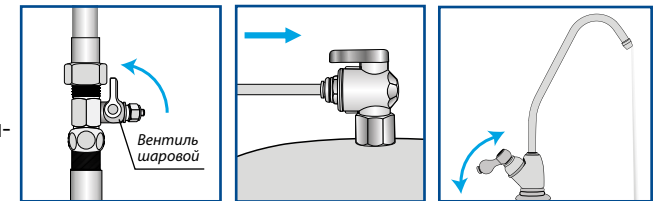

Выполняйте действия по замене каждой ступени последовательно, следите, чтобы не перепутать колбы.

- Демонтируйте фильтроэлемент. Для этого поверните его против часовой стрелки на 90° и выньте из головы фильтра.

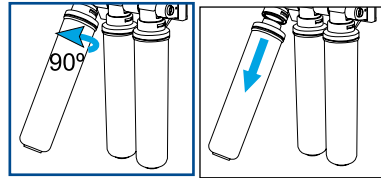

- Установите новый фильтроэлемент. Для этого вставьте его в голову фильтра и поверните на 90° по часовой стрелке до характерного щелчка и совмещения треугольных меток на фильтроэлементе и держателя фильтроэлемента.

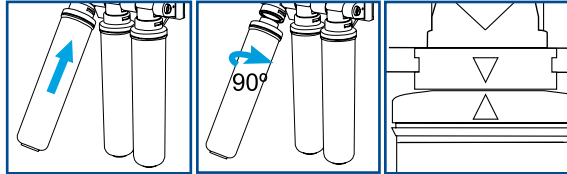

- Убедитесь, что треугольный указатель, расположенный в верхней части фильтроэлемента и аналогичный указатель на держателе фильтроэлемента совместились.
- Установите фильтроэлементы второй и третьей ступени по аналогии с предыдущими пунктами.
- Откройте кран для чистой воды и шаровой вентиль на входе в водоочиститель.
- Подождите несколько минут, пока из крана не начнет течь вода. Через 2-3 минуты закройте кран для чистой воды. Убедитесь в отсутствии протечек в водоочистителе.
- Откройте кран накопительной емкости.

ВНИМАНИЕ!

При каждой замене фильтроэлементов рекомендуется провести дополнительную промывку водоочистителя, для этого необходимо один раз заполнить и слить накопительную емкость.

2. Замена обратноосмотической мембраны и постфильтра

- Закройте шаровой вентиль на входе в водоочиститель.
- Закройте кран накопительной емкости.

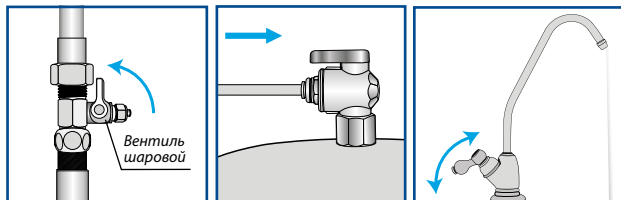

- Откройте кран для чистой воды, чтобы сбросить давление, затем закройте кран.

- При помощи вильчатого пластикового ключа отсоедините фитинги от корпуса фильтроэлементов четвертой и пятой ступени.



- Придерживая водоочиститель, извлеките отработанный фильтроэлемент пятой ступени, потянув его на себя. Снимите клипсы постфильтра.

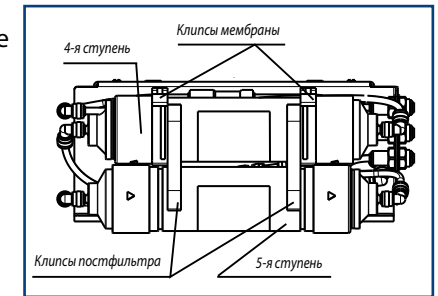

- Придерживая водоочиститель, извлеките фильтроэлемент 4-й ступени из клипс мембраны. Запомните направление потока воды, указанное на наклейке фильтроэлемента.

- Освободите новые фильтроэлементы от упаковки, снимите пластиковые транспортные колпачки.

- Установите новый фильтроэлемент четвертой ступени на пластиковые клипсы мембраны, соблюдая направление потока воды. Установите на него двойные клипсы постфильтра.
- Установите фильтроэлемент пятой ступени, соблюдая направление потока воды.
- Наденьте угловые фитинги до упора на трубчатые выступы фильтроэлементов.

- Откройте кран чистой воды на входе в водоочиститель и кран накопительной емкости.

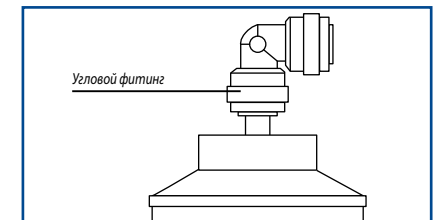

- Убедитесь в отсутствии протечек в водоочистителе.

- Откройте шаровой вентиль.

ВНИМАНИЕ!

При каждой замене фильтроэлементов рекомендуется провести дополнительную промывку водоочистителя, для этого необходимо один раз заполнить и слить накопительную емкость. При замене мембраны обратного осмоса необходимо дважды заполнить и слить накопительную емкость.

РЕКОМЕНДАЦИИ

ВНИМАНИЕ!

Ни в коем случае не храните фильтроэлементы при отрицательных температурах. Не следует хранить фильтроэлементы с пахучими веществами. Категорически запрещается хранить фильтроэлементы вблизи токсичных веществ.

Используйте водоочиститель только по назначению. Содержите водоочиститель в чистоте и оберегайте от ударов и других механических повреждений. Не используйте водоочиститель для очистки горячей воды.

Не допускайте натяжения или перегиба пластиковых трубок. Не допускается эксплуатация водоочистителя в непосредственной близости от отопительных и нагревательных устройств. Не допускайте прилегания элементов водоочистителя к трубам горячего водоснабжения.

Не допускайте замерзания воды в водоочистителе и фильтроэлементах.

Не забывайте своевременно менять фильтроэлементы ступеней предварительной очистки. Это позволит максимально продлить срок службы модуля обратноосмотической мембраны.

ВНИМАНИЕ!

Перед установкой водоочистителя вне систем централизованного питьевого водоснабжения (коттеджных поселках, загородных домах и т.д.) мы настоятельно рекомендуем сделать анализ воды и обратиться в службу технической поддержки за консультацией.

ВНИМАНИЕ!

При перерывах в работе более 3-5 дней перекройте шаровой вентиль на входе в водоочиститель. Перед использованием фильтра необходимо его промыть. Для этого слейте, а затем заполните накопительную емкость водой и снова слейте ее.

ВОЗМОЖНЫЕ НЕИСПРАВНОСТИ И ИХ УСТРАНЕНИЯ

Неисправность	Возможная причина	Способы устранения
При открытом кране вода не течет	Закрит или открыт не полностью шаровой вентиль на входе в водоочиститель	Откройте шаровой вентиль
	Закрит или открыт не полностью кран накопительной емкости	Откройте кран накопительной емкости
Протечка между фильтроэлементом и блоком фильтра предварительной очистки	Повреждено или смещено уплотнительное кольцо колбы фильтроэлемента	Отключите подачу воды в водоочиститель. Извлеките и осмотрите фильтроэлемент. При необходимости поправьте уплотнительное кольцо или обратитесь в сервисную службу для замены уплотнительного кольца
	На уплотнительное кольцо колбы фильтроэлемента попала механическая частица	Отключите подачу воды в водоочиститель. Извлеките и осмотрите фильтроэлемент. Протрите уплотнительное кольцо сухой тряпкой.
	Фильтроэлемент установлен не правильно	Убедитесь, что треугольный указатель, расположенный в верхней части фильтроэлемента и аналогичный указатель на держателе фильтроэлемента совмещены. В противном случае переустановите фильтроэлемент.

Неисправность	Возможная причина	Способы устранения
Протечка в месте соединения фитинга	Неправильно установлена пластиковая трубка	Извлеките трубку из фитинга. Сделайте отметку маркером 15-17 мм от края. Вставьте трубку до упора до отметки
	На уплотнительное кольцо фитинга попала механическая частица	Извлеките трубку из фитинга. Вытащите цангу из корпуса фитинга. Аккуратно удалите пинцетом посторонние частицы с уплотнительного кольца. Восстановите соединение.
	Повреждено уплотнительное кольцо фитинга	Обратитесь в сервисную службу Барьер для замены уплотнительного кольца фитинга.
Плохое качество очистки воды	Отработан ресурс 5-й ступени	Замените фильтроэлемент
	Отработан ресурс модуля обратноосмотической мембраны	Замените мембранный модуль
	Накопительная емкость загрязнена	Обратитесь в сервисную службу Барьер для консультаций по промывке системы.
Высокий показатель уровня соленосодержания очищенной воды	Модуль обратноосмотической мембраны поврежден	Замените фильтроэлемент 4-й ступени

Неисправность	Возможная причина	Способы устранения
Слабый напор / отсутствие напора воды из крана чистой воды	Низкое подмембранное давление в накопительной емкости	Слейте всю воду из ёмкости. Подкачайте насосом воздух в подмембранную полость. Давление должно находиться в пределах от 0,25 до 0,5 атм.
	Протечка воды под мембрану накопительной емкости	Замените накопительную емкость
	Не работает обратный клапан	Замените обратный клапан
	Отработан ресурс фильтроэлемента 1-й и/или 3-й ступени	Замените фильтроэлемент (ы)
	Модуль обратноосмотической мембраны загрязнен	Замените фильтроэлемент 4-й ступени

Сервисное обслуживание

Телефон сервисной службы 8-800-100-100-7

Модель фильтра

Дата	Наименование выполняемых работ	Дата производства кассет				Мастер	
		1-я ст.	2-я ст.	3-я ст.	4-я ст.	Давления	Подпись

Сервисное обслуживание

Телефон сервисной службы 8-800-100-100-7

Модель фильтра

Дата	Наименование выполняемых работ	Дата производства кассет				Мастер	
		1-я ст.	2-я ст.	3-я ст.	4-я ст.	Давления	Подпись

СИСТЕМА ВОДОЧИСТКИ ДЛЯ ЗАГОРОДНЫХ ДОМ И КОТТЕДЖЕЙ

БАРЬЕР Профессиональные решения предлагает системы водоочистки для коттеджей и загородных домов (дач) с постоянным проживанием.

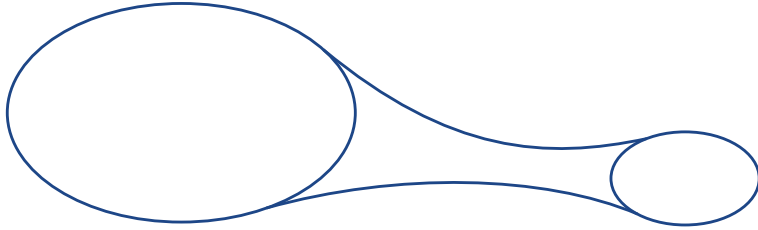

Сделайте 3 шага к чистой воде в доме вместе с БАРЬЕР Профессиональные решения:

(1) ЗАЯВКА

Оставьте заявку на расчет системы водоочистки для коттеджей

- на сайте www.barrier.ru,
- по телефону Горячей линии БАРЬЕР 8 800 100 100 7
- в Отдел коттеджного направления по телефону 8 495 661 21 21 (добавочный номер 056, 061, 063).

(2) ПРОЕКТИРОВАНИЕ

Специалисты БАРЬЕР разработают схему системы водоочистки и предоставят Вам подобное техническое предложение на согласование.

(3) МОНТАЖ И ЗАПУСК

Специалисты БАРЬЕР проведут установку и запуск системы водоочистки в удобное для Вас время.

НАШИ ПРЕИМУЩЕСТВА	ВАШИ ГАРАНТИИ	5 ПРИЧИН ВЫБРАТЬ БАРЬЕР
<ul style="list-style-type: none"> ● АККРЕДИТОВАННАЯ ЛАБОРАТОРИЯ 	<ul style="list-style-type: none"> ● БЕСПЛАТНЫЙ ВЫЗОВ СПЕЦИАЛИСТА БАРЬЕР ДЛЯ ОТБОРА ПРОБЫ ВОДЫ 	<ul style="list-style-type: none"> ● БЕСПЛАТНЫЙ АНАЛИЗ ВОДЫ ДО И ПОСЛЕ МОНТАЖА
<ul style="list-style-type: none"> ● КВАЛИФИЦИРОВАННЫЕ СПЕЦИАЛИСТЫ 	<ul style="list-style-type: none"> ● ПОЛУЧЕНИЕ ТЕХНИКО-КОММЕРЧЕСКОГО ПРЕДЛОЖЕНИЯ С КОММЕНТАРИЯМИ ЭКСПЕРТОВ БАРЬЕРА 	<ul style="list-style-type: none"> ● РАЗРАБОТКА ТЕХНОЛОГИЧЕСКОЙ СХЕМЫ И ПОДБОР ФИЛЬТРОВ ОЧИСТКИ ВОДЫ ОСУЩЕСТВЛЯЕТСЯ ИНДИВИДУАЛЬНО ДЛЯ КАЖДОГО ПРОЕКТА
<ul style="list-style-type: none"> ● МНОГОЛЕТНИЙ ОПЫТ НА РЫНКЕ ВОДОЧИСТКИ 	<ul style="list-style-type: none"> ● БЕСПЛАТНЫЙ ВЫЕЗД СПЕЦИАЛИСТА БАРЬЕР НА ОБЪЕКТ ДЛЯ ОСМОТРА И ВЫБОРА МЕСТА ПОД СИСТЕМУ ВОДОЧИСТКИ 	<ul style="list-style-type: none"> ● ОБОРУДОВАНИЕ ПО РАЗУМНЫМ КОНКУРЕНТОСПОСОБНЫМ ЦЕНАМ
<ul style="list-style-type: none"> ● СОБСТВЕННЫЙ СЕРВИСНЫЙ ЦЕНТР 	<ul style="list-style-type: none"> ● ВЫЕЗД СПЕЦИАЛИСТОВ БАРЬЕР ДЛЯ ПРОФИЛАКТИЧЕСКОГО ОСМОТРА, ЗАМЕНЫ ФИЛЬТРОВ, КОРРЕКТИРОВКИ НАСТРОЙКИ СИСТЕМЫ ОЧИСТКИ ВОДЫ 	<ul style="list-style-type: none"> ● ГАРАНТИЙНОЕ И СЕРВИСНОЕ ОБСЛУЖИВАНИЕ УСТАНОВЛЕННОГО ВОДООЧИСТНОГО ОБОРУДОВАНИЯ
<ul style="list-style-type: none"> ● КАЧЕСТВЕННЫЙ КЛИЕНТСКИЙ СЕРВИС 	<ul style="list-style-type: none"> ● ТЕХНИЧЕСКОЕ ОБСЛУЖИВАНИЕ И УСТРАНЕНИЕ НЕИСПРАВНОСТЕЙ В ТЕЧЕНИЕ 12 МЕСЯЦЕВ ПОСЛЕ УСТАНОВКИ 	<ul style="list-style-type: none"> ● ТЕХНИЧЕСКАЯ ПОДДЕРЖКА И КОНСУЛЬТАЦИИ СПЕЦИАЛИСТОВ В ТЕЧЕНИЕ ВСЕГО ПЕРИОДА ЭКСПЛУАТАЦИИ

БАРЬЕР РЕКОМЕНДУЕТ: ИНДИКАТОР РЕСУРСА ПРОТОЧНЫХ ФИЛЬТРОВ БАРЬЕР



Предназначен для определения времени замены сменных картриджей проточных фильтров для воды, имеющих от одной до 5-ти ступеней очистки.

- Многофункциональный мониторинг работы фильтра для воды.
- Ресурс каждой ступени на дисплее.
- Режим персональных настроек.
- Световая индикация ресурса фильтра под краном чистой воды.



Подробности на сайте: www.barrier.ru или по тел. 8 800 100 100 7.

ГАРАНТИЯ ИЗГОТОВИТЕЛЯ

Изготовитель гарантирует исправную работу водоочистителя в течение 12 месяцев со дня продажи. Покупатель вправе, при выявлении недостатков в течение гарантийного срока, предъявить изготовителю (продавцу) требования, предусмотренные статьей 18 закона РФ «О защите прав потребителей». Изготовитель освобожден от ответственности по основаниям, предусмотренным в абзаце 2 пункта 6 статьи 18 закона «О защите прав потребителей».

Хранить при температуре от -25 °С до +40 °С.

Максимальный срок хранения до начала эксплуатации – 2 года с даты изготовления.

Срок службы водоочистителя (без сменных фильтроэлементов) – 5 лет.

ВНИМАНИЕ!

При превышении максимально допустимого значения давления, предписанного изготовителем, установка редуктора понижения давления является обязательной. В противном случае производитель не несет ответственности за повреждения устройства.

УКАЗАНИЯ ПО УТИЛИЗАЦИИ

По истечении срока годности утилизировать как бытовые отходы.

ГАРАНТИЯ ИЗГОТОВИТЕЛЯ

Дата изготовления	
Свидетельство о приемке	
Дата продажи и штамп продавца	

Водоочиститель мембранный обратноосмотический бытовой «БАРЬЕР Эксперт Осмо»

ТУ 3697-067-32989981-10

Сертификат соответствия № XXXXXXXXXXXXXXXXXXXXX

Сделано в России

Изготовитель:

АО «БВТ БАРЬЕР РУС»

143900, Россия, Московская обл., г. Балашиха, ул. Парковая, д. 3



www.barrier.ru

Горячая линия: 8 800 100 100 7

